

Ismaskiner og istransportsystem

Porkka's automatiske ismaskiner produserer harde, krystallklare isbiter og kornet is som varer lenge. Ismaskinene er ideelle for bruk både i hoteller, restauranter, kafeer, sykehus, puber og nattklubber.





Ismaskiner og istransportsystem

Isbitmaskiner med binge

Porkka KL isbitmaskiner benytter ett spraysystem som gir hele isbiter. Maskinene er laget av rustfritt stål, bortsett fra modell KL 18 som er i plastbelagt stålplate. Ismaskinene er stikkontaktferdig og fås med luftkjøling (A) eller med vannkjøling (W). Helautomatisk styresystem garanterer lavt strøm- og vannforbruk og med integrert rensesystem. Hovedstrømbryter (av/på) og integrert binge. Komponenter som kommer i kontakt med vann er laget av materialer som er godkjent for mathåndtering. Alle komponenter er lett tilgjengelige og utskiftbare for enkel service og vedlikehold. Vann-/lufttemperatur minimum +5°C/+10°C. Nå også mulig med R290.



6

Tekniske data	Isbitmaskiner med integrert binge					
		KL 18 *	KL 22	KL 32	KL 42	KL 52
Utvendige mål BxDxH	mm	345x460x588	345x460x588	417x531x654	495x573x705	495x573x802
Høyde inklusive bein	mm	612	612	679	840	940
Kapasitet	kg/24	18	22	30	40	50
Bingekapasitet	kg	6,5	6,5	11	17	20
Antall isbiter	stk/24h	1120	1220	1660	2220	2770
Antall binge	stk.	320	350	600	900	1100
El. tilkøpling		230V/1/50Hz	230V/1/50Hz	230V/1/50Hz	230V/1/50Hz	230V/1/50Hz
El. effekt	W	350W	350W	420W	455W	475W
Fraktvekt	kg	36	36	50	59	61
Fraktvolum	liter	130	130	190	280	310
		NOK	NOK	NOK	NOK	NOK
Pris R290		8 787	10 253	12 470	14 796	16 417

*Alle maskiner unntatt KL 18 kan leveres med luft- eller vannkjølt kondensator uten ekstra kostnad. Produksjonskapasiteten er beregnet ved luft- og vanntemperatur på +10°C. Maksimal omgivelsestemperatur for luftkjølte ismaskiner er +35°C.

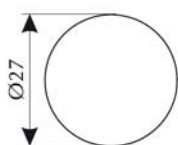

Vekt 18 g

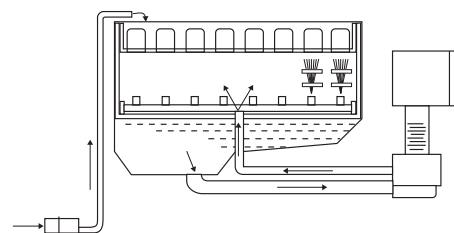
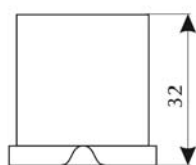

Spraysystem for kompakte og krystallklare isbiter.



Ismaskiner og istransportsystem

Isbitmaskiner med bingje

Porkka KL isbitmaskiner benytter ett spraysystem som gir hele isbiter. Maskinene er laget av rustfritt stål. Ismaskinene er stikkontaktferdig og fås med luftkjøling (A) eller med vannkjøling (W). Helautomatisk styresystem garanterer lavt strøm- og vannforbruk og med integrert rensesystem. Hovedstrømbryter (av/på) og integrert bingje. Komponenter som kommer i kontakt med vann er laget av materialer som er godkjent for mathåndtering. Alle maskindeler er lett tilgjengelige og utskiftbare for enkel service og vedlikehold. Vann-/lufttemperatur minimum +5°C/+10°C. Nå også mulig med R290.



KL 62



KL 72 og KL 102



KL 132 og KL 152

Tekniske data		Isbitmaskiner med integrert bingje				
		KL 62	KL 72	KL 102	KL 132	KL 152
Utvendige mål BxDxH	mm	495x573x852	680x573x890	680x600x950	1000x573x950	1000x600x1010
Høyde inklusive bein	mm	990	1030	1090	1090	1150
Kapasitet	kg/24h	60	70	88	125	145
Bingjekapasitet	kg	20	30	45	65	65
Antall isbiter	st/24h	3330	3880	4880	6940	8050
Antall binger	st.	1100	1650	1650	2750	2750
El. tilkobling		230V/1/50Hz	230V/1/50Hz	230V/1/50Hz	230V/1/50Hz	230V/1/50Hz
El. effekt	W	475	730	900	1200	1350
Fraktvekt	kg	66	78	81	113	113
Fraktvolum	liter	350	470	470	680	680
		NOK	NOK	NOK	NOK	NOK
Pris		----	----	----	----	31 311
Pris R290		18 335	20 650	22 910	28 909	----

Alle maskiner kan leveres med luft- eller vannkjølt kondensator uten ekstra kostnad. Produksjonskapasiteten er beregnet ved luft- og vanntemperatur på +10°C. Maksimal omgivelsestemperatur for luftkjølte ismaskiner er +35°C.

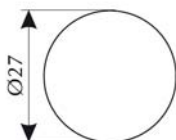

Vekt 18 g

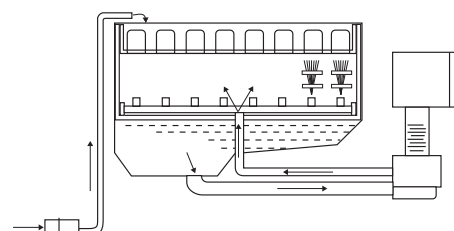
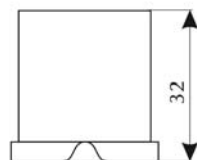

Spraysystem for kompakte og krystallklare isbiter.

Isbitmaskiner uten binge serie KL og KV

Porkka's isbitmaskiner uten binge, med spraysystem, laget av rustfritt stål. Maskinene er stikkontaktferdig og produserer hele isbiter. Helautomatiske styresystem som garanterer lavt strøm- og vannforbruk og med integrert rensesystem. KV maskinene benytter en påfrysingsplate som gir kubiske isbiter. Kombinasjon med varierende størrelser på binge er mulig. Vann/lufttemperatur minimum +5°C/+10°C.



KL 172



KV 290

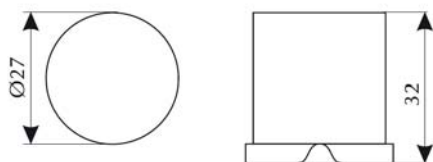

Spraysystem for kompakte og krystallklare isbiter.
Vekt 18 g

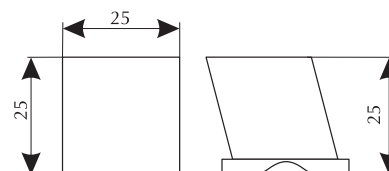

Isbitstørrelse KV-maskiner.

Tekniske data		Isbitmaskin uten binge Spraysystem		Isbitmaskin uten binge Isbitplate			
		KL 172	KL 302	KV 150	KV 190	KV 290	KV 400
Utvendige mål BxDxH	mm	960x641x482	960x641x772	560x625x562	750x625x562	750x625x562	750x625x750
Kapasitet	kg/24h	150	260	130	190	270	390
Antall isbiter	stk/24h	8330	14440	-	-	-	-
El. tilkopling		230V/1/50Hz	230V/1/50Hz	230V/1/50Hz	230V/1/50Hz	230V/1/50Hz	230V/1/50Hz
El. effekt	W	1500	2400	900	1100	1500	2400
Fraktvekt	kg	116	166	83	84	86	113
Fraktvolum	liter	500	700	350	420	420	490
		NOK	NOK	NOK	NOK	NOK	NOK
Pris		29 371	48 510	24 796	28 302	33 506	42 160

Alle leveres med luft- eller vannkjølt kondensator uten ekstra kostnad. Produksjonskapasiteten er beregnet ved luft- og vanntemperatur på +10°C. Maksimal omgivelsestemperatur for luftkjølte ismaskiner er +35°C.

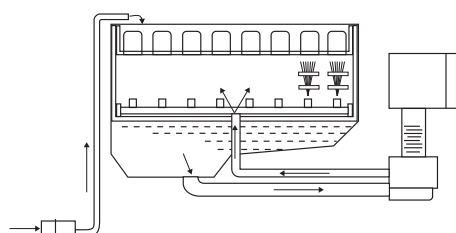

Spraysystem for kompakte og krystallklare isbiter.

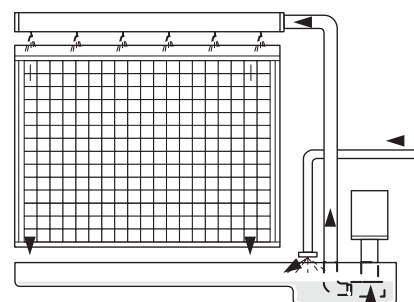

Vertikal fordampere.

Ismaskiner og istransportsystem

Dispenser isbitmaskiner

Porkka KD dispenser isbitmaskiner med bingje benytter ett spraysystem som gir hele kompakte isbiter. Alle maskinene er laget av rustfritt stål. Stikkontaktferdig ismaskin med luftkjøling (A) eller vannkjøling (W).

Helautomatisk styresystem garanterer lavt strøm- og vannforbruk. Maskinene er servicevennlig med eget integrert rensesystem. Hovedstrømbryter (av/på) og innebygd bingje. Komponenter som kommer i kontakt med vann er laget av materialer som er godkjent for mathåndtering.

Alle maskindeler er lett tilgjengelige og utskiftbare for enkel service og vedlikehold. Vann-/lufttemperatur minimum +5°C/+10°C.

KD 30 modellen leveres også med tilvalg for ferskvann (KD 30 (A)).

Nå også mulig med R290.



KD 3

KD 30

Tekniske data		Dispenser med innebygd bingje		
		KD 3	KD 30	KD 30 med vannkran
Utvendige mål BxDxH	mm	417x531x700	417x531x1490	417x531x1490
Kapasitet	kg/24	30	30	30
Bingjekapasitet	kg	13	13	13
Antall isbiter	stk/24h	1666	1666	1666
Bingjekapasitet, antall isbiter per bingje	stk.	722	722	722
El. tilkøpling		230V/1/50Hz	230V/1/50Hz	230V/1/50Hz
El. effekt	W	420W	420W	420W
Fraktvekt	kg	47	50	50
Fraktvolum	liter	230	380	380
		NOK	NOK	NOK
Pris R290		21 411	29 260	32 832

Alle maskiner kan leveres med luft- eller vannkjølt kondensator uten ekstra kostnad. Produksjonskapasiteten er beregnet ved luft- og vanntemperatur på +10 °C. Maksimal omgivelsestemperatur for luftkjølte ismaskiner er +35°C.

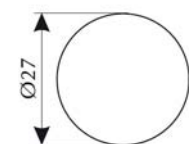

Vekt 18 g

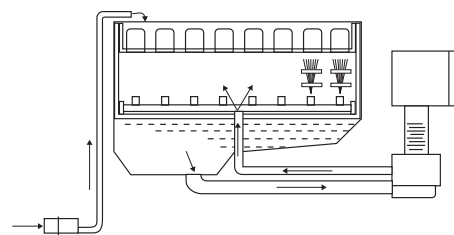
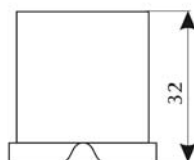

Spraysystem for kompakte og krystallklare isbiter.

Dispenser isbitmaskiner E7CL og E7FS

Dispenser E7CL (benkmodell) og E7FS (frittstående) er luftkjølte. Begge modellene kan fås bare som dispenser med is eller med både som is- og vanddispenser. Laget av rustfritt stål med svart plastramme. Blå LED-belysning på dispenseroverflaten. Avløpsfri design gjør at dispenserene kan plasseres hvor som helst.



E7CL



E7FS

Tekniske data		Dispenser med innebygd binge	
		E7CL	E7FS
Utvendige mål BxDxH	mm	370x560x446	370x560x1066
Kapasitet	kg/24h	54	54
Bingekapasitet	kg	3	3
Bingekapasitet, antall isbiter per binge	stk.	722	722
El. tilkopleing		230V/1/50Hz	230V/1/50Hz
Fraktvekt	kg	43	55
		NOK	NOK
Pris		42 500	48 000

6



Ismaskiner og istransportsystem

Isflakmaskiner med bingje

Porkka KF isflakmaskiner med bingje for produksjon av isflak-is med optimal temperatur på $-0,5^{\circ}\text{C}$. Alle maskinene er utført i rustfritt stål. Stikkontaktferdig maskin med luft- eller vannkjølt sylinderformet spesialfordamper. Helautomatiske styresystem gir garanterer lavt strøm- og vannforbruk. Komponenter i kontakt med vann er laget av materialer som er godkjent for mathåndtering. Alle maskindeler er lett tilgjengelige og utskiftbare for enkel service og vedlikehold. Nå også mulig med R290.



Tekniske data		Isflakmaskin med integrert bingje			
		KF 45	KF 85 / KFP 85	KF 145 / KFP 145	KF 185 / KFP 185
Utvendige mål BxDxH	mm	345x520x610	485x586x720	680x588x890	953x590x781
Utvendige mål BxDxH/KFP	mm	-	485x620x720	680x620x890	-
Høyde inklusive bein	mm	635	860	1030	921
Kapasitet	kg/24h	40	75	125	163
Bingjekapasitet	kg	10	25	42	60
El. tilkøpling		230V/1/50Hz	230V/1/50Hz	230V/1/50Hz	230V/1/50Hz
El. effekt	W	410	520	590	650
Fraktvekt	kg	45	62	81	94
Fraktvolum	Liter	109	280	470	640
		NOK	NOK	NOK	NOK
Pris R290		21 356	24 852	27 728	34 574

Alle maskiner 18 kan leveres med luft- eller vannkjølt kondensator uten ekstra kostnad. Produksjonskapasiteten er beregnet ved luft- og vanntemperatur på $+10^{\circ}\text{C}$. Maksimal omgivelsestemperatur for luftkjølte ismaskiner er $+35^{\circ}\text{C}$.

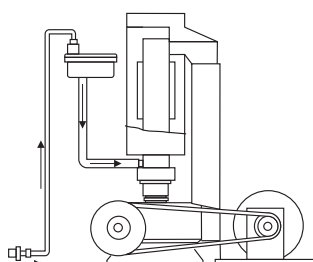



Ismaskiner og istransportsystem

Isflakmaskiner uten bingje

Porkka KF isflakmaskiner uten bingje for produksjon av isflak-is med optimal temperatur på $-0,5^{\circ}\text{C}$. Maskinene er utført i rustfritt stål. Stikkontaktferdig kjølemaskin med luft- eller vannkjølt sylindrerformet spesialfordamper. Helautomatiske styresystem gir garanterer lavt strøm- og vannforbruk. Komponenter i kontakt med vann er laget av materialer som er godkjent for mathåndtering. Alle maskindeler er lett tilgjengelige og utskiftbare for enkel service og vedlikehold. Vann-/lufttemperatur minimum $+5^{\circ}\text{C}/+10^{\circ}\text{C}$. Nå også mulig med R290.



KF 200, KF 300, KF 600



KF 1200



KF 2500

Tekniske data		Isflakmaskiner uten bingje				
		KF 200 / KFP 200	KF 300 / KFP 300	KF 600 / KFP 600	KF 1200 / KFP 1200	KF 2500 / KFP 2500
Utvendige mål BxDxH	mm	560x511x560	560x511x560	750x561x692	900x626x872	1146x692x1120
Kapasitet	kg/24	180	250	520	1150	2350
El. tilkobling		230V/1/50Hz	230V/1/50Hz	230V/1/50Hz	400V/3/50Hz	400V/3/50Hz
El. effekt	W	800	1150	1950	3600	2x3600
Fraktvekt	kg	78	78	122	180	320
Fraktvolum	liter	270	270	440	700	890
		NOK	NOK	NOK	NOK	NOK
Pris		---	---	52 104	81 134	160 722
Pris R290		30 396	35 402	---	---	---

Alle maskiner unntatt KL 18 kan leveres med luft- eller vannkjølt kondensator uten ekstra kostnad. Produksjonskapasiteten er beregnet ved luft- og vanntemperatur på $+10^{\circ}\text{C}$. Maksimal omgivelsestemperatur for luftkjølte ismaskiner er $+35^{\circ}\text{C}$.

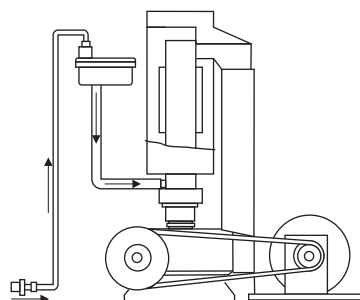

Binger

Lagringsbinge i kombinasjon med isbit-/isflakmaskinene KL, KV og KF uten innebygd bingebakke. Produsert i rustfritt stål. Alle komponenter i kontakt med vann er laget av materialer godkjent for mathåndtering.

BL = mellomplate for isbitmaskiner av typen KL

BV = mellomplate for isbitmaskiner av typen KV

BF = mellomplate for flaksmaskiner av typen KF

TF 60 = Stativ til bingebakke RB 60 på hjul til modellene KF 200, KF 300 og KF 600



Tekniske data		Binge på bein			Binge på hjul	Stativ til RB 60
		B 100	B 150	B 250	RB 60	TF 60
Utvendige mål BxDxH	mm	560x845x768	960x845x768	1200x845x768	600x590x870	750x600x957
Høyde inklusive bein	mm	908	908	908	-	-
Høyde inklusive hjul	mm	-	-	-	910	-
Bingekapasitet	kg	100	150	250	60	-
Fraktvekt	kg	34	54	64	60	19
Fraktvolum	liter	450	870	1070	600	130
		NOK	NOK	NOK	NOK	NOK
Pris		10 044	11 598	13 087	10 948	7 651
		NOK	NOK	NOK	NOK	NOK
Pristillegg mellomplate						
BL mellomplate		1 313	1 313	1 313	1 533	1 533
BF mellomplate		1 313	1 676	1 676	2 315	2 315
BV mellomplate		1 126	1 688	1 688	1 808	1 808

Autostopp ved full bingebakke.

Binger

Lagringsbinge serie SFB i kombinasjon med isbit-/isflakmaskinene KL, KV og KF uten innebygd bingebredde. Utvendig i rustfritt stål. Innvendig i polyetylen. Alle komponenter i kontakt med vann er laget av materialer godkjent for mathåndtering.



SFB-950

6

Tekniske data		Binge på ben		
		SFB-650	SFB-950	SFB-1025
Utvendige mål BxDxH	mm	1118x801x1016	1220x801x1270	1321x801x1270
Bingekapasitet	kg	299	431	467
		NOK	NOK	NOK
Pris		22 932	24 806	26 791

Autostopp ved full bingebredde.

Istransportsystem ITS

Istransportsystem med kapasitet fra 227-771 kg. Eliminerer manuell øsing av is. Passer både til isbiter og isflak. Vognene kan utstyres med bøtter for enklere håndtering, bingebog og stativ i rustfritt stål, vogner i polyetylen.

Obs! For ismaskiner med vekt over 454 kg kreves en kraftigere toppplate (+ 54 mm i høyden).



ITS-500



ITS-700



ITS-1350

Tekniske data		ITS-500	ITS-600	ITS-700	ITS-1350	ITS-2250
Bingekapasitet	kg	227	273	318	612	955
Bingekapasitet inkl. vogn	kg	336	382	426	711	1077
Utvendige mål BxDxH	mm	788x1016x1524	788x1016x1703	788x1220x1905	1524x1220x1905	1524x1220x2464
Vogner		1	1	1	2	2
		NOK	NOK	NOK	NOK	NOK
Pris		67 189	69 691	72 602	127 811	182 919
Ekstraustyr/tilbehør		ITS				
		NOK				
Bøtter (6 stk.)		6 700				
Ekstra vogn		13 200				